

PLAQUES EN
POLYCARBONATE



Elysol

Elyplast



LAMINÉS
POLYESTER
RENFORCÉS DE
FIBRE DE VERRE

ELYSOL[®]

PLAQUES EN POLYCARBONATE



Plaques ondulées et nervurées d'une exceptionnelle.

Le polycarbonate compact, produit thermoplastique, est léger et totalement transparent, semblable au verre et il assure un effet esthétique très élégant. La surface extérieure est protégée contre les rayons UV, résistant aux chocs et il est capable de garantir de bonnes performances de comportement au feu. Les plaques de polycarbonate sont utilisées dans les domaines industriels et agricoles, à la fois pour l'enveloppe du bâtiment et souvent utilisées dans le design intérieur et l'architecture.



PLAQUES RECTILIGNES ONDULÉES



PLAQUES RECTILIGNES NERVURÉES



Transparence maximale



Légereté



Résistance aux UV



Réaction au feu



Haute résilience



Maniabilité facile

ELYPLAST®

LAMINÉS POLYESTER RENFORCÉS DE FIBRE DE VERRE

Plaques et rouleaux translucides ou opaques, ondulés ou nervurés, avec une résistance maximale.

Plaques et rouleaux produits par laminage en continu avec stratification de résine polyester et renforcement en fibre de verre (PRFV). Produit thermodurcissable, il est disponible en version translucide ou opaque et se caractérise par une grande résistance mécanique, légèreté, maniabilité facile et longue durée de vie, pour une utilisation dans les bâtiments industriels, résidentiels et agricoles.



ROULEAUX PLATS ET ONDULÉS



PLAQUES RECTILIGNES TRANSLUCIDES ONDULÉES ET NERVURÉES



PLAQUES RECTILIGNES OPAQUE ONDULÉES ET NERVURÉES



Résistance mécanique



Faible dilatation thermique



Résistance aux agents atmosphériques



Résistance à la corrosion



Maniabilité facile



Longue durée

PLAQUES EN POLYCARBONATE

Transparence maximale pour un passage agréable de la lumière, à la fois dans les contextes d'entrepôts agricoles et industriels, mais aussi pour les besoins résidentiels, avec la sécurité d'une excellente résistance aux chocs, aux intempéries et avec de très bons critères de réaction au feu.

to
es
e

DOMAINES D'UTILISATION:



Bâtiments agricoles



Élevages



Bâtiments industriels



Serres



Bâtiments résidentiels



Bricolage

ELYSOL APPLICATIONS

Elysol est un produit très polyvalent, léger et transparent, capable de fournir un éclairage naturel lorsqu'il est installé, tant sur les toitures que sur les murs rideaux.

Grâce à ses caractéristiques de transparence et de résistance aux chocs, Elysol est largement utilisé pour la construction dans les secteurs industriels et agricoles pour la réalisation de toitures et de murs rideaux verticaux, puits de lumière, serres, passages de tunnels, porches, abris et auvents.



ELYSOL: CARACTÉRISTIQUES DU PRODUIT

Les plaques en polycarbonate compact ondulées et nervurées Elysol sont protégées des rayons UV sur une ou deux faces et se caractérisent par une forte résilience, légèreté, polyvalence et résistance aux agents atmosphériques ; ils présentent de critères de bonne réaction au feu et une capacité de transmission exceptionnelle de la lumière.

Légères et faciles à manipuler, les plaques Elysol se mettent en place facilement même sur des structures légères, tout en garantissant des valeurs de charge importantes sous pression et dépression.

Leur transparence permet un éclairage naturel agréable à l'intérieur des pièces, garantissant un niveau de confort élevé.

Elysol a aussi une haute résistance aux chocs accidentels.



■ PLAQUES RECTILIGNES ONDULÉES



■ PLAQUES RECTILIGNES NERVURÉES



CARACTÉRISTIQUES TECHNIQUES	VALEURS	MÉTHODE D'ESSAI
Poids spécifique	1,2 kg/dm ³	méthode interne
Température de fonctionnement	-40°C ÷ 120°C	méthode interne
Réaction au feu	Classe B-s1, d0	EN 13501-1
Transmission lumineuse	90% (±5% neutre)	EN 13468-1
Protection UV	Surface exposée aux agents atmosphériques protégée par une couche anti-UV coextrudée (en option sur les deux côtés)	
Coefficient de conductivité thermique (λ)	0,21 W/mK	méthode interne
Coefficient de transmission thermique (U)	210 W/m ² K (épaisseur 1 mm)	méthode interne
Rayon de cintrage minimum	10 m	méthode interne
Module d'élasticité en traction	65 MPa	EN ISO 527-2
Limite d'élasticité	60 MPa	EN ISO 527-2
Module d'élasticité en traction	2350 MPa	EN ISO 527-2
Coefficient de dilatation thermique linéaire	65 x 10 ⁻⁶ °C ⁻¹	EN 1013
Perméabilité à la vapeur d'eau	3,8 x 10 ⁻⁵ mg (m h Pa)	EN 1013

Marquage CE conformément au règlement européen 305/2011/CE, norme européenne harmonisée EN 1013. Système VVCP : 3

Tolérances dimensionnelles et qualitatives

Référence aux normes EN 1013

Résistance aux agents chimiques

Les plaques en polycarbonate ne sont pas affectés par l'action des acides suivants, dans les solutions marquées en fonction de la concentration et de la température d'essai de 25°C :

Gas oil	Acide chlorhydrique => 5%
Kérosène	Acide sulfurique => 15%
Chlorure d'ammonium	Alcool éthylique => 90%

EMBALLAGE, MANIPULATION ET STOCKAGE

Les plaques Elysol sont palettisées et placées sur le moyen de transport avec des élévateurs. Lors du déchargement, le produit doit être manipulé avec des moyens de levage adaptés, en évitant les chocs accidentels et les abrasions qui en compromettent les caractéristiques esthétiques et fonctionnelles.

En cas de stockage à l'extérieur, les plaques doivent être protégées du soleil et de la pluie au moyen de bâches de recouvrement.



ELYSOL

ELYSOL MISE EN OEUVRE

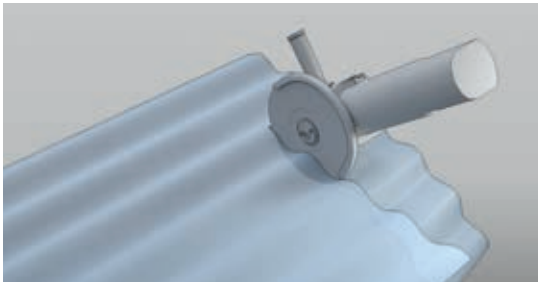

DÉCOUPE DES PLAQUES

Les plaques Elysol peuvent être coupées avec une scie circulaire à petites dents à vitesse de rotation élevée, ou bien avec des scies sauteuses ou des cisailles, en prenant soin de soutenir la plaque près du point de coupe et d'éliminer la poussière générée.

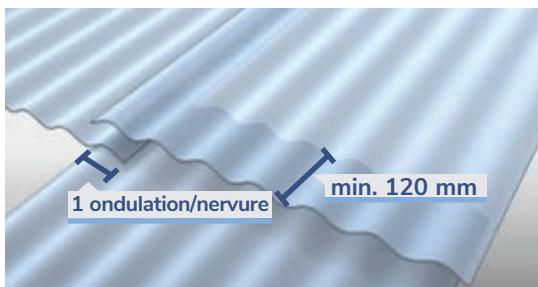

SUPERPOSITION DES PLAQUES

La séquence de pose se déroule toujours du bas vers le haut et dans le sens opposé à celui des vents dominants.

Prévoir un chevauchement d'une ondulation ou d'une nervure latéralement et d'au moins 120 mm sur la longueur.

Toujours poser le côté avec protection UV vers l'extérieur.

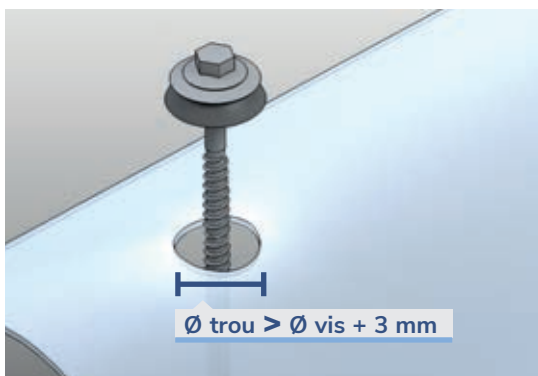

FIXATION DES PLAQUES

La fixation des plaques Elysol doit avoir lieu en correspondance avec la partie supérieure de l'ondulation ou de la nervure, avec des vis spéciales munies de joints. Pour la fixer correctement, il faut réaliser un trou d'un diamètre supérieur de 3 mm à celui de la vis utilisée, afin de compenser la dilatation thermique de la plaque.

Pour l'éventuelle étanchéité des plaques, n'utiliser que du silicone neutre ; pour le nettoyage, de l'eau et du savon neutre. Les plaques en polycarbonate NE sont PAS praticables.





PLAQUES RECTILIGNES ONDULÉES QUELQUES PROFILS

S076

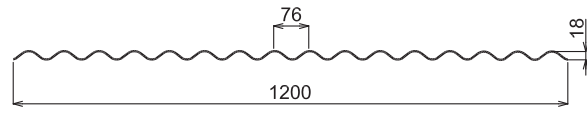
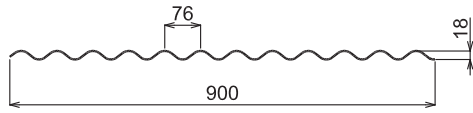

S177

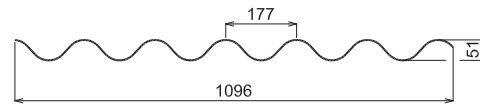
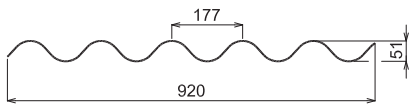

PLAQUES RECTILIGNES NERVURÉES QUELQUES PROFILS

S183

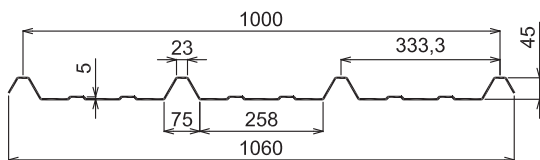

S184

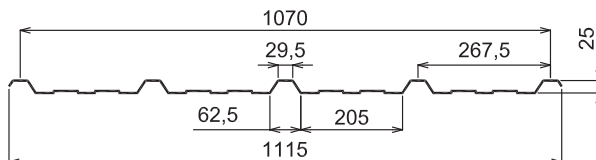

S659

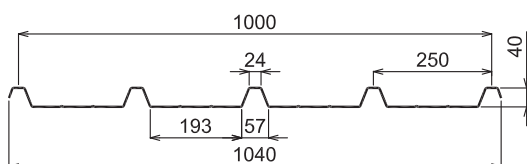

LAMINÉS POLYESTER RENFORCÉS DE FIBRE DE VERRE

Avec une résistance mécanique extrême, associée à un très faible coefficient de dilatation thermique qui en assure stabilité et durabilité au fil du temps, les laminés en polyester renforcés de fibre de verre Elyplast en plaques et en rouleaux sont très résistants aux agents atmosphériques et aux agents chimiques, faciles à manipuler et à utiliser, pour une variété d'utilisations d'interventions dans les bâtiments industriels, résidentiels et agricoles.

DOMAINES D'UTILISATION:



Bâtiments agricoles



Élevages



Bâtiments industriels



Serres



Puits de lumière



Tours de refroidissement



Filtres lamellaires pour le traitement de l'eau



Bricolage

ELYPLAST

ELYPLAST APPLICATIONS

Elyplast est un produit léger et très résistant, idéal pour la construction de toitures, puits de lumière et murs rideaux verticaux pour bâtiments industriels et agricoles, fermes d'élevage, serres, champignonnières, tunnels et passages couverts, porches, auvents, fenêtres et bricolage.

Grâce à sa résistance à la corrosion, il est également utilisé dans les stations d'épuration des eaux, dans les couvertures de compostage, le zingage et les tanneries et pour la construction des tours de refroidissement.



Agrigento (Italie), Valle dei Templi, Elyplast toiture.

ELYPLAST: CARACTÉRISTIQUES DU PRODUIT

Les plaques et les rouleaux Elyplast sont produits par laminage en continu avec stratification de résine polyester et renforcement en fibre de verre (PRFV). Dans la version standard, Elyplast est à base de résines orthophtaliques, stabilisées aux rayons UV et à faible retrait.

Elyplast est disponible en version translucide ou opaque et se caractérise par une grande résistance mécanique, légèreté, maniabilité et longue durée de vie, pour une utilisation dans les bâtiments industriels et agricoles.



CARACTÉRISTIQUES TECHNIQUES	VALEURS	MÉTHODE D'ESSAI
Poids spécifique	1,4 kg/dm ³	méthode interne
Température de fonctionnement	-40°C + 120°C	méthode interne
Réaction au feu	Les laminés GRP ne goutent pas. Classe de réaction au feu (présumée) 4	
Transmission lumineuse	Neutre 82%, Opalin 56%, Blanc lait 35% (épaisseur du laminé 1 mm)	EN 1013
Coefficient de conductivité thermique (λ)	0,22 W/mK	méthode interne
Coefficient de transmission thermique (U)	220 W/m ² K (épaisseur 1 mm)	λ/d (d= épaisseur plaque en m)
Résistance à la traction	5,5 ÷ 6,5 GPa	EN ISO 527-4 ^{2/2}
Module d'élasticité en traction	5,5 ÷ 6,5 GPa	EN ISO 527-4 ^{2/2}
Coefficient de dilatation thermique linéaire	$3 \times 10^{-5} \text{ } ^\circ\text{C}^{-1}$	EN 1013
Perméabilité à la vapeur d'eau	$1,5 \times 10^{-5} \text{ mg (m}\cdot\text{h}\cdot\text{Pa)}$	EN 1013
Rigidité en flexion	500 N/mm	($E \cdot h^{3/12}$) 1 mm
Dureté Barcol	55 ÷ 60	EN 59
Absorption d'eau	$\leq 1\%$	méthode interne

Marquage CE conformément au règlement européen 305/2011/CE, norme européenne harmonisée EN 1013. Système WVCP : 4

Tolérances dimensionnelles et qualitatives

Référence aux normes EN 1013

Résistance aux agents chimiques

Les laminés en polyester renforcé ne sont pas affectés par l'action des acides suivants, dans les solutions marquées en fonction de la concentration et de la température d'essai entre 30 et 50°C :

Acide acétique ==> 5%	Acide sulfurique ==> 30%
Acide chlorhydrique ==> 10%	Alcool éthylique ==> 95%
Acide nitrique ==> 10%	Benzol ==> 30%

EMBALLAGE, MANIPULATION ET STOCKAGE

Les plaques Elyplast sont palettisées ; les rouleaux, emballés individuellement avec du carton et film étirable protecteur, voyagent librement disposés directement à l'intérieur du véhicule ou palettisés. Lors du déchargement, le produit doit être manipulé avec des moyens de levage appropriés (sinon il faut le décharger à la main, plaque par plaque) en évitant les chocs accidentels et les abrasions qui en compromettent les caractéristiques esthétiques et fonctionnelles.

En cas de stockage à l'extérieur, le matériel doit être protégé du soleil et de la pluie au moyen de bâches de couverture.

Elyplast

ROULEAUX POLYESTER RENFORCÉS DE FIBRE DE VERRE

Un produit de succès depuis des décennies, répandu dans le monde entier pour de multiples applications dans les secteurs industriels, agricoles et du bricolage.

La facilité de pose et la simplicité de manipulation font des rouleaux renforcés en fibre de verre Elyplast le produit idéal pour la construction de voûtes de couverture de serres et de murs rideaux.

ELYPLAST

DOMAINES D'UTILISATION:



Bâtiments agricoles



Élevages



Bâtiments industriels



Serres



Tunnel / passages couverts



Factes lamellaires pour le traitement de l'eau



Bricolage



APPLICATIONS & CARACTÉRISTIQUES DES ROULEAUX ELYPLAST

La facilité de pose et la simplicité de manipulation des rouleaux renforcés en fibre de verre Elyplast les rendent parfaitement adaptés à la construction de couvertures de serres, mais aussi de murs rideaux ; Ils peuvent également être utilisés comme velarium sur les structures de construction préfabriquées.

Les rouleaux Elyplast peuvent être rapidement et facilement découpés à la taille avec des outils courants. Disponibles plats ou ondulés, en version translucide ou opaque, pour satisfaire les exigences de construction les plus variées.



ROULEAUX ONDULÉS

Produits laminés avec une ondulation presque similaire aux plaques de tôle galvanisée.

Utilisés pour les toitures, les murs-rideaux verticaux, les clôtures, les auvents, etc.

Les différentes dimensions de hauteur et de longueur des rouleaux permettent, dans la plupart des applications, de créer des solutions continues, en évitant tout chevauchement latéral.



CARACTÉRISTIQUES TECHNIQUES	VALEURS
Largeur Longueur	de 0,5 jusqu'à 3 m max. 40 m
Composition	produits avec résine std. (résines spéciales sur demande)
Couleurs (translucides or opaques)	incolore, blanc laiteux clair, vert, jaune, bleu (autres sur demande)



ROULEAUX PLATS

Produits laminés en différentes épaisseurs et différentes dimensions de hauteur et de longueur. Particulièrement adaptés au remplissage vertical. Sur des structures bien pensées, ils permettent la création de portes, fenêtres et fermetures verticales en général, où la prérogative d'incassabilité garantit la sécurité contre les bris et les accidents.

Un domaine d'application important dans le secteur industriel est l'utilisation pour la construction de panneaux.



CARACTÉRISTIQUES TECHNIQUES	VALEURS
Largeur Longueur	de 0,5 à 3 m max 40 m
Largeur Longueur	3,0 m 30 m
Composition	produits avec résine std. (résines spéciales sur demande)
Couleurs	incolore, blanc laiteux clair, vert, jaune, bleu (autres sur demande)

ELYPLAST BISABLÉ

Le coupe-mur Elyplast bisablé, réalisé en recouvrant les deux côtés de la vitrorésine d'une couche de sable fixée au laminé à l'aide d'une colle à base de bitume catalysé.

Il est un produit idéal pour protéger les murs contre les remontées d'humidité, garantit la continuité structurelle très élevée des parois et a une forte résistance à la compression, en plus d'avoir une durée de vie triple par rapport aux membranes bitumineuses généralement utilisées.

Il est utilisé dans les nouvelles constructions en couche unique pour les zones à humidité moyenne à faible ou en double couche à 20 cm de distance dans les zones à humidité moyenne à élevée.

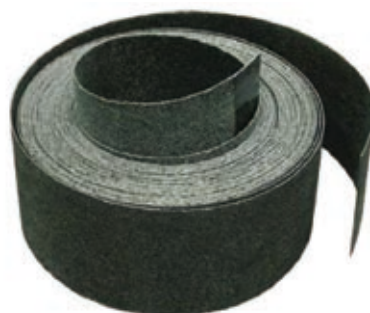

PLAQUES RECTILIGNES POLYESTER RENFORCÉS DE FIBRE DE VERRE

Un monde de profilés, ondulés et nervurés, pour satisfaire les besoins les plus variés de couvertures et de murs rideaux et pour créer un environnement avec une luminosité agréable et diffuse.

ELYPLAST

DOMAINES D'UTILISATION:



Bâtiments agricoles



Élevages



Bâtiments industriels



Serres



Puits de lumière



Tours de refroidissement



Filtres lamellaires pour le traitement de l'eau



Bricolage



APPLICATIONS & CARACTÉRISTIQUES DES PLAQUES ELYPLAST

La gamme des profilés des plaques rectilignes Elyplast est vaste et reflète les formes les plus fréquemment utilisées pour les toitures, les réalisations de murs translucides et pour la construction de puits de lumière continus ou discontinus sur les toits en pente.

Les plaques ondulées Elyplast peuvent être centrées dans certaines limites lors de la pose, pour des toitures de formes différentes du pan plat traditionnel (circulaire, demi-rond, etc.), notamment sur les systèmes de serre tunnel.

La longueur des plaques, notamment pour les toitures, peut être telle qu'elle corresponde à la longueur du pan de toit ; dans le cas contraire, il faut recourir à des chevauchements.

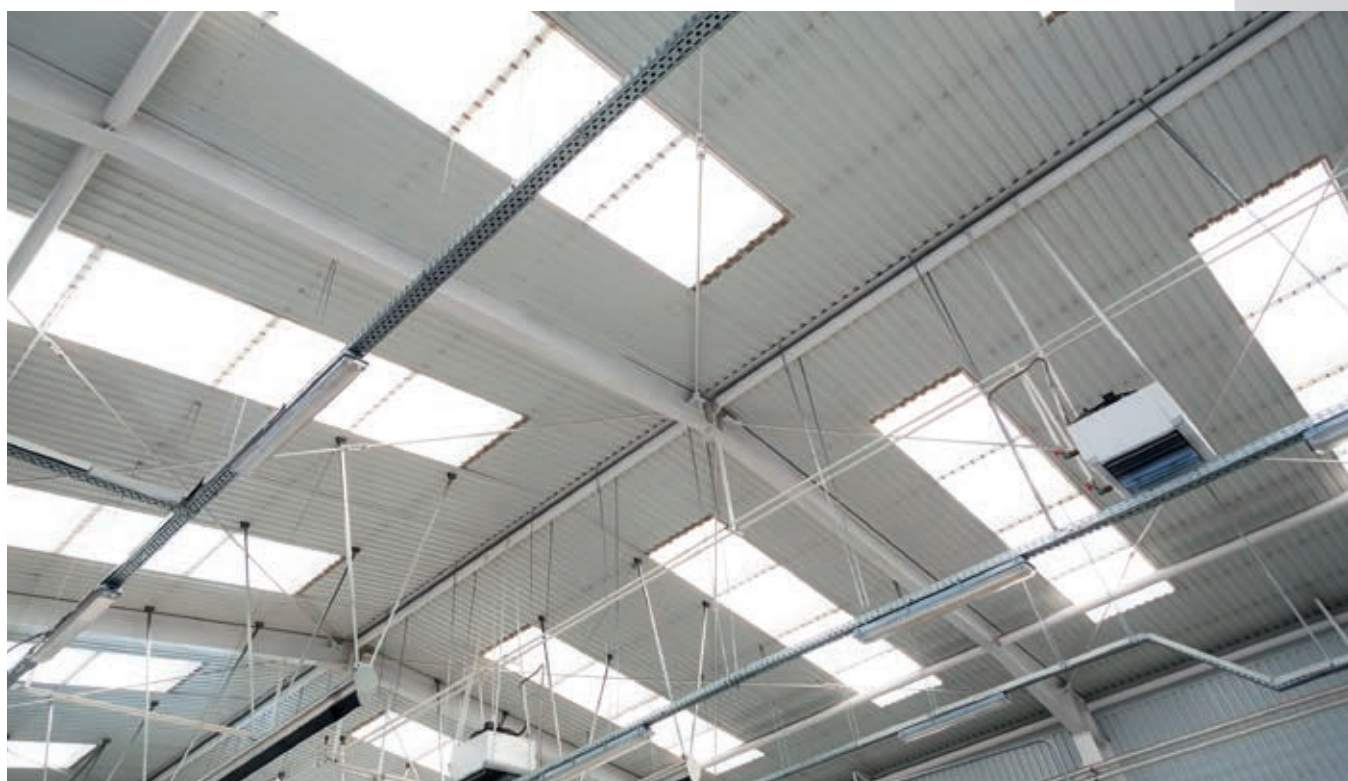
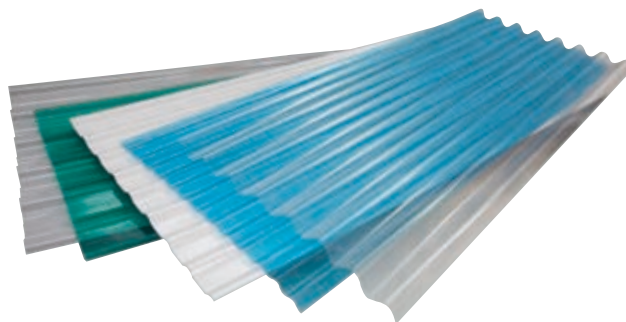

MISE EN OEUVRE PLAQUES RECTILIGNES ELYPLAST

- La pose des plaques de toiture droites s'effectue du bas vers le haut et perpendiculairement à la ligne d'égout.
- Direction de pose longitudinale : contraire à la direction des vents dominants.
- Chevauchement de tête : en cas de pentes inférieures à 7%, il est préférable d'utiliser des plaques d'une longueur égale à celle du pan (jusqu'à 6 m) afin d'éviter, en cas de fortes pluies et de vents violents en direction du faîtière, que l'eau ne reflue à l'intérieur. Lorsque des chevauchements transversaux ou de tête sont prévus, leur longueur doit être celle indiquée dans le tableau, valable pour des longueurs de pan allant jusqu'à 15 m.
- Chevauchement longitudinal : sur le fibrociment, il est recommandé de prévoir le chevauchement d'une ondulation et un quart ; sur le métal, prévoir le chevauchement d'au moins une ondulation complète.
- Élimination des eaux pluviales pour les faibles pentes : pour les pentes de 7% à 15%, l'élimination de l'eau ne peut pas être assurée si la hauteur des ondulations des plaques ondulées ou nervurées est insuffisante. Dans ce cas, il est recommandé d'utiliser des hauteurs d'ondulation et des nervures plus élevées.
- Dilatations thermiques : la température en surface peut varier de plus de 50°C entre l'été et l'hiver ; pour remédier aux dilatations thermiques, il convient de prévoir l'ovalisation des trous de fixations pour les plaques de plus de 3 mètres.

PENTE (%)	CHEVAUCHEMENT (mm)
7<P<10	250
10<P<15	230
15<P	200

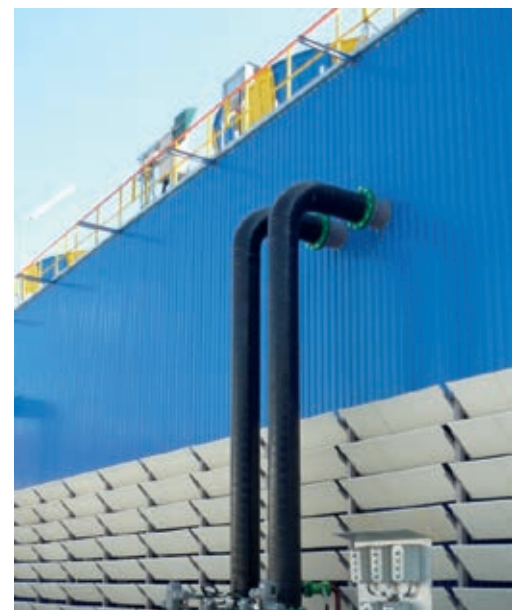



PLAQUES RECTILIGNES ONDULÉES QUELQUES PROFILS

RN076

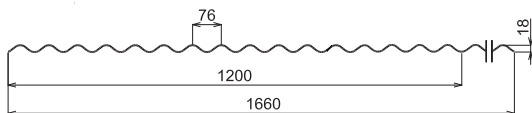

RN177

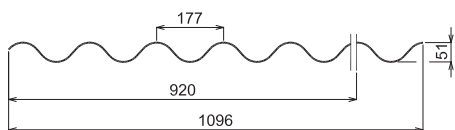

RN146

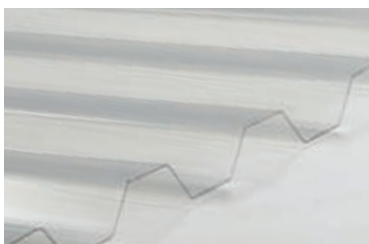
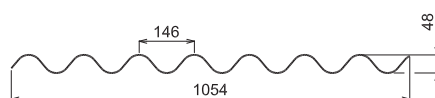

PLAQUES RECTILIGNES NERVURÉES QUELQUES PROFILS

RN117

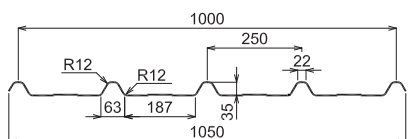

RN274

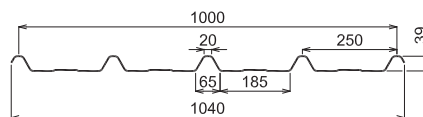

RN118

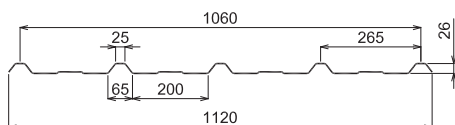

RN418

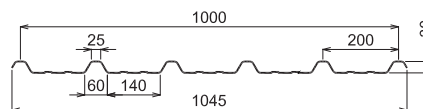

RN183

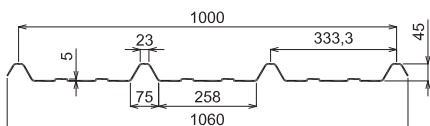

RN454

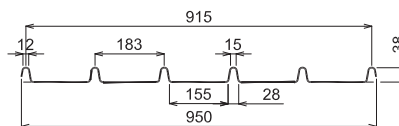

PLAQUES OPAQUES POLYESTER RENFORCÉS DE FIBRE DE VERRE POUR USAGE AGRICOLE ET INDUSTRIEL

Opacité totale et résistance maximale pour la construction de toitures, murs rideaux verticaux et faux plafonds de bâtiments agricoles, industriels et d'élevage.

ELYONDA

DOMAINES D'UTILISATION:



Bâtiments agricoles



Élevages



Bâtiments industriels



ELYONDA®

APPLICATIONS & CARACTÉRISTIQUES ELYONDA

Les Elyonda sont des plaques opaques ondulées et nervurées en polyester renforcée de fibre de verre et chargées d'alumine.

La production d'Elyonda est réalisée en utilisant exclusivement un gel-coat isophtalique anti-UV appliqué sur la surface exposée aux agents atmosphériques, ce qui confère aux laminés une résistance élevée à l'abrasion.

Légères, résistantes et durables, les plaques Elyonda sont capables de répondre à tous les besoins de toitures, murs-rideaux verticales et faux plafonds, en offrant la plus grande liberté de conception, que l'on travaille sur de nouvelles structures ou que l'on envisage des rénovations partielles ou totales.



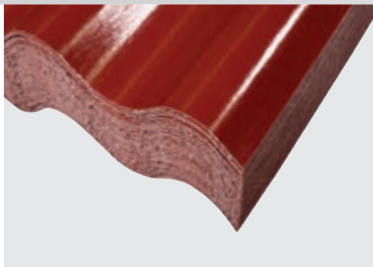

PLAQUES OPAQUES ONDULÉES

QUELQUES PROFILS

R146

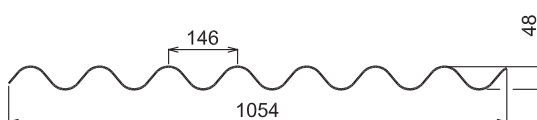

R177

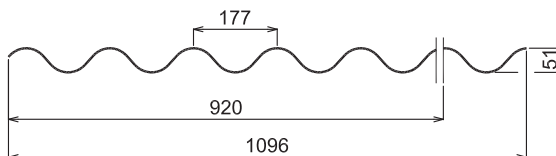

ELYONDA: PRINCIPAUX AVANTAGES

- Opacité 100%
- Surface extérieure protégée par gelcoat
- Très bonne résistance aux produits chimiques
- Assemblage plus facile que les plaques métalliques
- Faible transmission du bruit en cas de pluie

CARACTÉRISTIQUES TECHNIQUES	VALEURS	
Opacité	100% opaque	
Poids	3,2 - 3,5 - 3,8 - 4,2 kg/m ²	
Température de fonctionnement	- 60 °C + 140 °C	
Réaction au feu	Elyonda ≥ 4,2 kg/m ² C S3 D0 Broof(t1)	EN 13501-1 EN 13501-5
	M2/M3	NF P.92.507
Coefficient de dilatation thermique	2-2,5 x 10 ⁻⁵ C ⁻¹	
Absorption d'eau	0,2% après 48 heures d'immersion	
Couleurs	gris (clair et foncé), vert, rouge tuile (autres sur demande)	

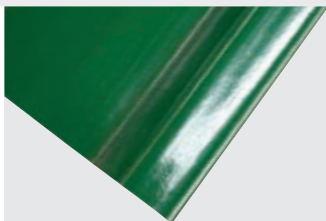

PLAQUES OPAQUES NERVURÉES QUELQUES PROFILS

R153

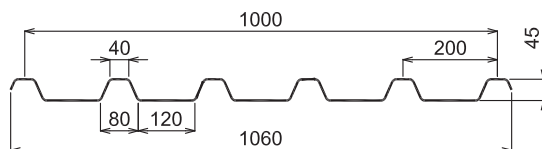

R627

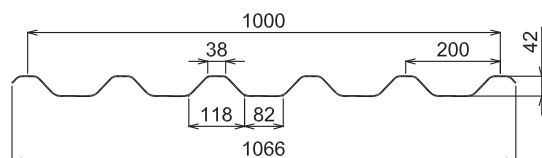

PROTECTIONS DE SURFACE ELYPLAST

GELCOAT

Les plaques Elyplast peuvent être protégées à l'extérieur par une résine isophtalique (gel-coat) appliquée pendant la phase de laminage. Cette protection, particulièrement stable à l'action des agents atmosphériques et des contraintes mécaniques, assure une bonne étanchéité structurelle et fonctionnelle dans le temps.

FILM EN POLYESTER STANDARD

Les plaques Elyplast peuvent être protégées par un film polyester, qui confère aux laminés en fibre de verre une bonne protection de surface, assurant une résistance élevée à l'abrasion atmosphérique et limitant le phénomène d'affleurement de la fibre de verre.

FILM EN POLYESTER ANTI-UV

Les plaques peuvent être protégées par un film polyester anti-UV. Cette protection présente des caractéristiques particulières de résistance et de tenue aux rayons UV. La plaque ainsi protégée a une excellente résistance dans le temps, et conserve de bonnes caractéristiques fonctionnelles et esthétiques, en évitant les phénomènes d'abrasion/érosion superficiels et retardant les phénomènes de jaunissement et de perte de transmission lumineuse.

PLAQUES OPAQUES POLYESTER RENFORCÉS DE FIBRE DE VERRE “BRICO”

Plaques aux couleurs vives, de petites tailles, pour une manipulation facile, idéales pour toutes les activités de bricolage et la construction de pergolas, abris et structures pour ranger les outils.

ELYONDA
LT
XLT

DOMAINES D'UTILISATION:



Bricolage



ELYONDA LT

ELYONDA XLT

APPLICATIONS & CARACTÉRISTIQUES ELYONDA LT/XLT

Plaques en vitrorésine opaques protégées par un film en polyester (Elyonda LT) ou gelcoat (Elyonda XLT), qui confère aux plaques une protection de surface, assurant une résistance élevée à l'abrasion atmosphérique et limitant l'affleurement de la fibre de verre.

Excellent pour ces applications :

- PERGOLAS, VÉRANDAS, AUVENTS
- TOITURES
- JARDINAGE
- BRICOLAGE
- ENDROIT POUR LES OUTILS



GAMME DE COULEURS

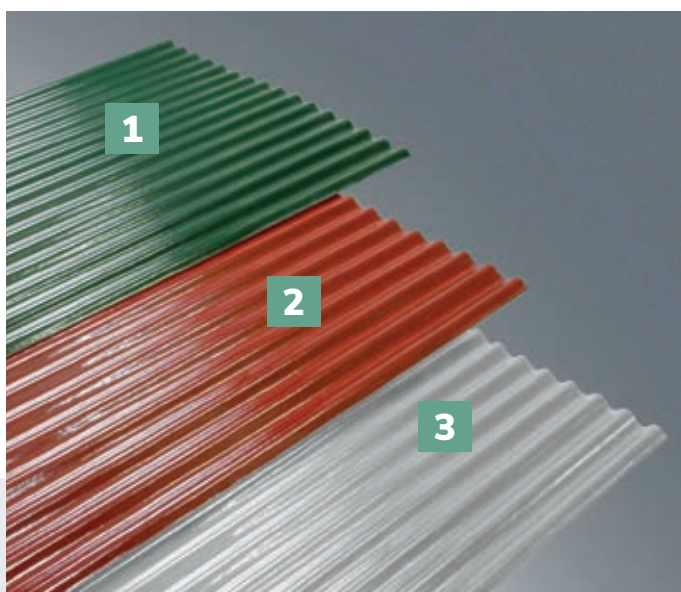

- 1 Vert
- 2 Rouge tuile
- 3 Gris clair

Autres couleurs disponibles sur demande.

1

MISE EN OEUVRE ELYONDA LT / XLT

- Les plaques Elyonda LT/XLT doivent être posées à partir de l'égout jusqu'au faîtière, en chevauchant une ou deux ondulations sur au moins 200 mm d'avant-toit (en augmentant à 250 mm pour les pentes inférieures à 10%).
- Le trou pour le passage des fixations doit être réalisé avec un foret à pointe d'un diamètre supérieur de 2 mm par rapport à celui de la vis, afin de permettre les éventuelles dilatations thermiques. Les plaques peuvent être fixées sur du bois, du métal ou de la brique et du ciment, à l'aide des fixations appropriées.
- Il est important d'utiliser des joints et des rondelles avec une surface suffisamment grande pour garantir que le trou soit couvert. On ne peut pas marcher sur les plaques Elyonda LT et Elyonda XLT.

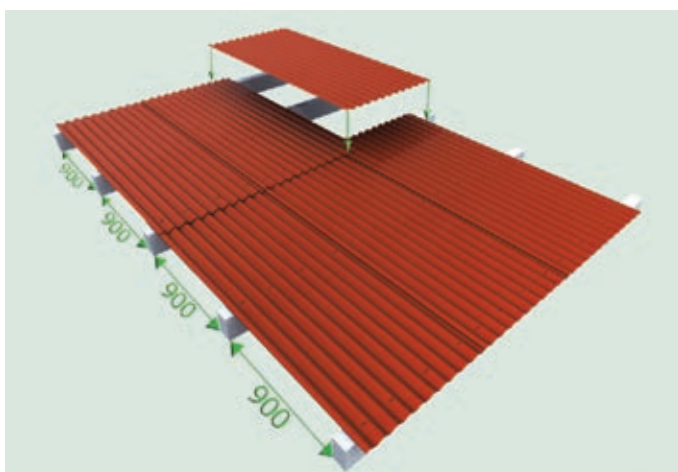

2



3

RN076

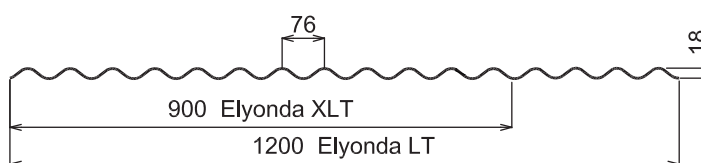

CARACTÉRISTIQUES TECHNIQUES	ELYONDA LT	ELYONDA XLT
Poids	1,30 kg/m ²	1,00 kg/m ²
Largeur	1.200 mm	900 mm
Longueur	2.000 - 3.000 mm	2.000 - 3.000 mm

FAÎTIÈRES

La gamme de laminés Elyplast en fibre de verre est complétée par les éléments de finition (faîtières), disponibles en différentes couleurs, aussi bien en version standard (R105) que dans la gamme opaque Elyonda (R104 et R107).



R104

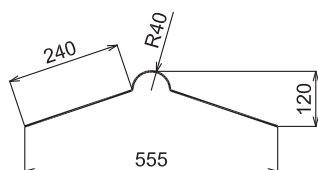

R105

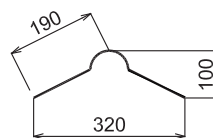

ACCESSOIRES

Rondelles octogonales



Bandeaux ondulés en PVC



Entretoises



Bandeaux en bois



Cavaliers



Clous auto-taradeurs avec rondelle



Barrettes



Rondelles



Bandeaux nervurés en PVC



Vis autoperceuses



Joints



Tire-fonds



Elyplast

PLAQUES POLYESTER CINTRÉES RENFORCÉS DE FIBRE DE VERRE

Plaques courbes nervurées et ondulées pour satisfaire toutes les exigences de toiture courbe grâce au couplage avec presque toutes les plaques et panneaux courbes présents dans le secteur de la toiture.

ELYPLAST

DOMAINES D'UTILISATION:



Bâtiments
agricoles



Bâtiments
industriels



Tunnel /
passages
couverts

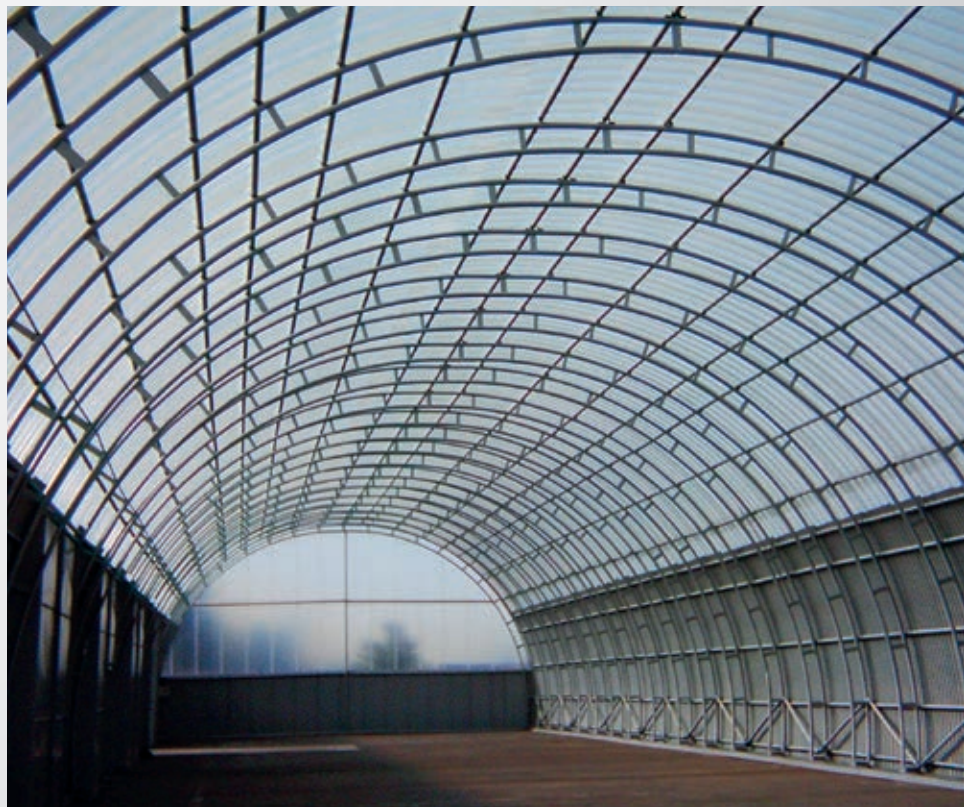

PLAQUES CINTRÉES ONDULÉES

Les plaques ondulées et cintrées Elyplast sont fabriquées en trois tailles différentes, de forme et de rayon de courbure. Elles sont utilisées en toiture pour la réalisation de puits de lumière continu ou discontinu, en combinaison avec des plaques cintrées opaques.



C497

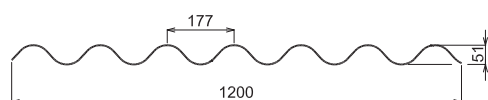

PLAQUES CINTRÉES NERVURÉES

Les plaques nervurées cintrées Elyplast sont fabriquées en deux différents rayons de courbure et formes des nervures. Ces plaques sont utilisées pour la construction de toitures, puits de lumière, passages couverts translucides en combinaison avec tout type de structure portante (fer, béton armé, bois).



C494

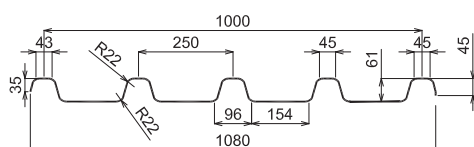

C496

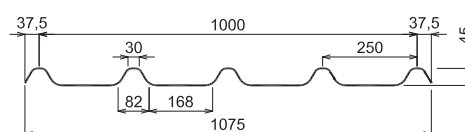

INFORMATIONS DE SERVICE

Recommandations

- Les vides du hourdis de toit qui seront recouverts de matériaux transparents ou opaques doivent être protégés en permanence à l'aide d'un treillis métallique selon le test requis par la norme UNI 494.
- Ne pas poser en cas de vents forts.
- Ne pas traiter la surface avec des produits incompatibles (par exemple: décapants pour peinture, acides, solvants, bases fortes).
- Ne pas utiliser de flammes à proximité.
- Ne pas marcher sur les plaques sans planches pour répartir le poids.

Charges dues à la neige et au vent : la conception comprend l'identification des charges agissant sur les plaques dues à la neige et au vent selon la zone et l'altitude. Par la suite, la vérification consiste à s'assurer que la plaque choisie (ondulée ou nervurée) pour un revêtement situé dans une certaine zone et à une certaine altitude a une résistance suffisante. Le tableau de portée est disponible pour chaque profilé.



Pour la France



Plasti Bat SAS
6 ZA de Grangeneuve - 38790 Diemoz
Tel. 04 78 96 28 82 - Fax 04 78 96 28 81
www.plastibat.fr
www.plaquespolycarbonate.fr
www.laminespolyester.fr
contact@plastibat.fr

Pour les autres Pays



Brianza Plastica SpA
Via Rivera, 50 - 20841 Carate Brianza - Italie
Tel. +39 0362 91601 - Fax +39 0362 990457
www.brianzaplastica.it
www.plaquespolycarbonate.fr
www.laminespolyester.fr
sales-grpbuiding@brianzaplastica.it



Les caractéristiques et les données techniques contenues dans ce catalogue peuvent faire l'objet de modifications sans préavis. Pour les données mises à jour et les fiches techniques des produits, adressez-vous toujours directement à l'entreprise. Brianza Plastica décline également toute responsabilité découlant d'une mauvaise utilisation du matériel, car les conditions d'utilisation ne sont pas sous notre contrôle direct.